

男子Aクラス 会場:CDコート 受付時間: 8:45~9:00
 ①予選リーグ 6ゲーム先取 ノーアドバンテージ

MA あブロック			1	2	3	勝敗	勝率	順位
1	朝比奈 早瀬	ATK	/	6 2	6 1	2 0		1
2	笹山 達之	名張テニスサークル	2 6	/	3 6	0 2		3
3	小野 晋	フリー	1 6	6 3	/	1 1		2

MA いブロック			4	5	6	勝敗	勝率	順位
4	辰巳 一星	ATK	/	4 6	6 1	1 1		2
5	木股 敬貴	フリー	6 4	/	6 4	2 0		1
6	數田 成生	名張テニスサークル	1 6	4 6	/	0 2		3

MA うブロック			7	8	9	勝敗	勝率	順位
7	安田 豊	名張テニスサークル	/	6 1	5 6	1 1		2
8	宮良 永賢	フリー	1 6	/	4 6	0 2		3
9	中西 悠人	ATK	6 5	6 4	/	2 0		1

②決勝 1・2位トーナメント

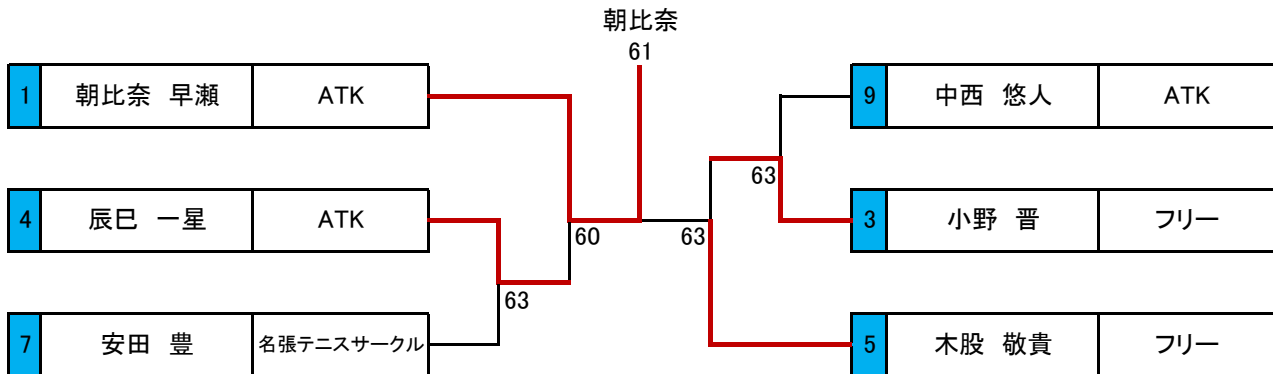

3位リーグ

MA ブロック						勝敗	勝率	順位
2	笹山 達之	名張テニスサークル	/	5 6	6 3	1 1		2
6	數田 成生	名張テニスサークル	6 5	/	6 5	2 0		1
8	宮良 永賢	フリー	3 6	5 6	/	0 2		3

男子Bクラス 会場:ABEFコート 受付時間: 8:45~9:00

①予選リーグ 6ゲーム先取 ノーアドバンテージ

MB かブロック			1	2	3	勝敗	勝率	順位
1	辰巳 太一	名張テニスサークル	/	6 0	6 0	2 0		1
2	福岡 信吾	名張市TKC	0 6	/	0 6 RET	0 2		3
3	福井 信導	ATK	0 6	6 0 RET	/	1 1		2

MB きブロック			4	5	6	勝敗	勝率	順位
4	長谷川 大策	名張テニスサークル	/	—	6 3 6 1	1 0		1
5	熊代 顕	名張市TKC	—	/	—	—		
6	鈴木 琉晟	ATK	3 6 1 6	—	/	0 1		2

MB くブロック			7	8	9	勝敗	勝率	順位
7	樽本 悠月	ATK	/	3 6	6 0	1 1		2
8	林 浩伸	名張テニスサークル	6 3	/	6 0	2 0		1
9	杉浦 健太	フリー	0 6	0 6	/	0 2		3

MB けブロック			10	11	12	勝敗	勝率	順位
10	小西 大耀	ATK	/	6 3	6 1	2 0		1
11	高橋 功	フリー	3 6	/	2 6	0 2		3
12	三堤 京聖	名張テニスサークル	1 6	6 2	/	1 1		2

MB こブロック			13	14	15	勝敗	勝率	順位
13	山口 進也	名張テニスサークル	/	1 6	2 6	0 2		3
14	中森 創太	名張テニスサークル	6 1	/	5 6	1 1		2
15	椎葉 涼晴	ATK	6 2	6 5	/	2 0		1

MB さブロック			16	17	18	勝敗	勝率	順位
16	竹森 資洋	名張テニスサークル	/	6 5	6 2	2 0		1
17	中西 健太	名張テニスサークル	5 6	/	5 6	0 2		3
18	春日 昭二	ATK	2 6	6 5	/	1 1		2

MB しブロック			19	20	21	22	勝敗	勝率	順位
19	新 隼	ATK	/	6 4	6 1	—	2 0		1
20	林 良太郎	名張テニスサークル	4 6	/	6 2	—	1 1		2
21	廣石 毅	名張テニスサークル	1 6	2 6	/	—	0 2		3
22	中川 大輔	名張市TKC	—	—	—	/	—		

② 決勝
1・2位トーナメント

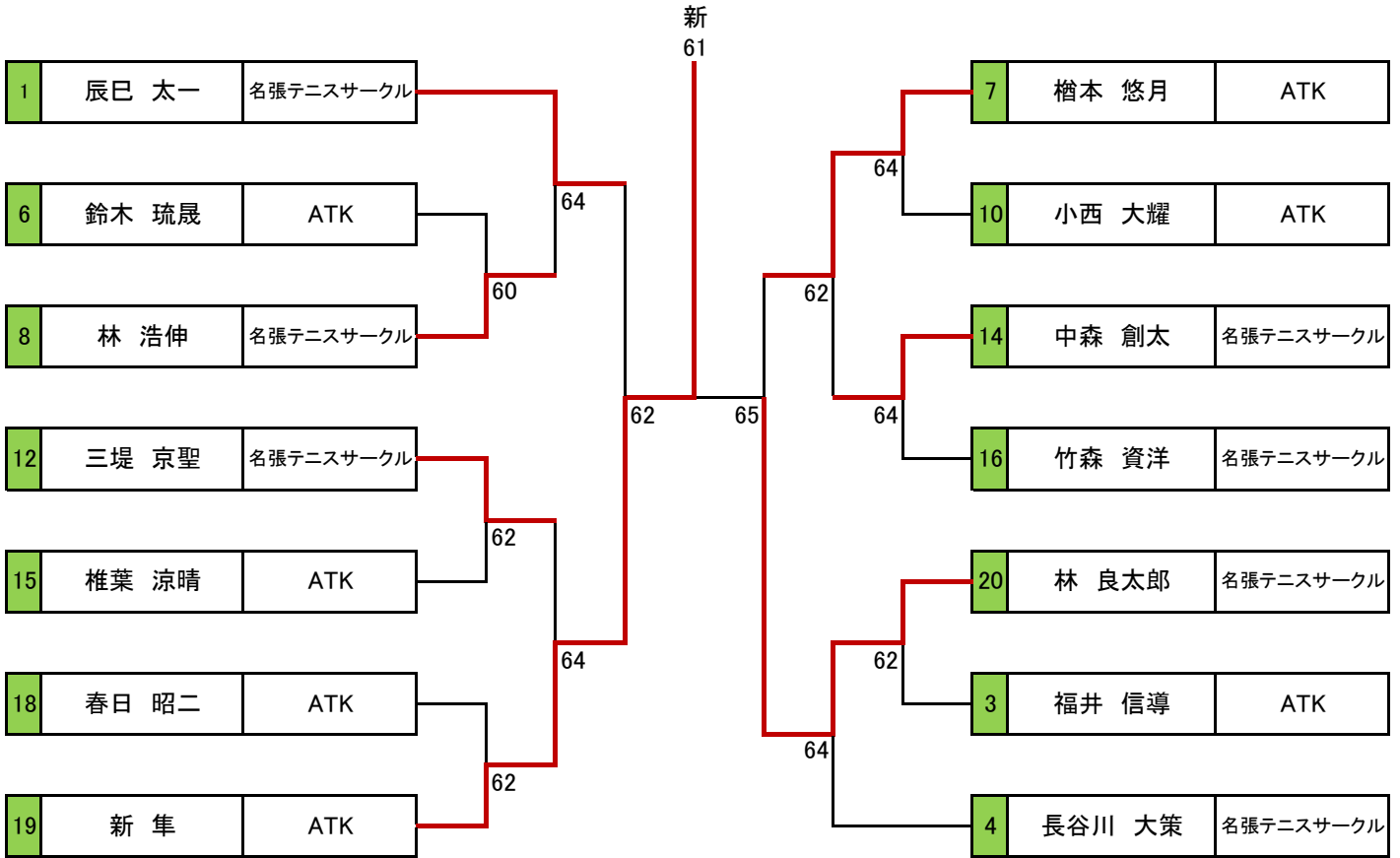

3・4位トーナメント

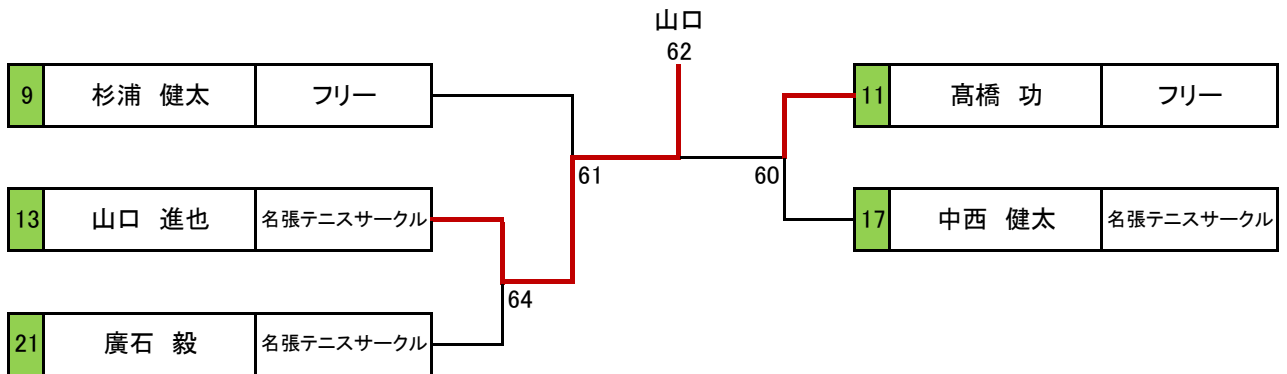

男子Cクラス 会場:Hコート 受付時間: 8:45~9:00

①予選リーグ 6ゲーム先取 ノーアドバンテージ

MC たブロック			1	2	3	勝敗	勝率	順位
1	岡本 幸大	ATK	/	6 1	5 6	1 1	0.61	1
2	水野 舜哉	IFTC	1 6	/	6 2	1 1	0.46	2
3	橘 海吏	名張市TKC	6 5	2 6	/	1 1	0.42	3

MC ちブロック			4	5	6	7	勝敗	勝率	順位
4	朝比奈 世侑	ATK	/	6 1	6 0	/	2 0	0.92	1
5	森澤 真弘	名張市TKC	1 6	/	/	4 6	0 2	0.29	3
6	水野 優哉	IFTC	0 6	/	/	1 6	0 2	0.07	4
7	岡本 昊	ATK	/	6 4	6 1	/	2 0	0.7	2

※ リーグ戦において2者の勝敗(○勝○敗)が同じ場合、直接対決の勝者が勝ち。
 3者以上の勝敗が同じ場合、勝率(取得ゲーム数÷総ゲーム数)の高い方が勝ち。
 勝敗・勝率が同じ場合、7ポイント先取のゲームを行い決定する。

②決勝 1・2位トーナメント

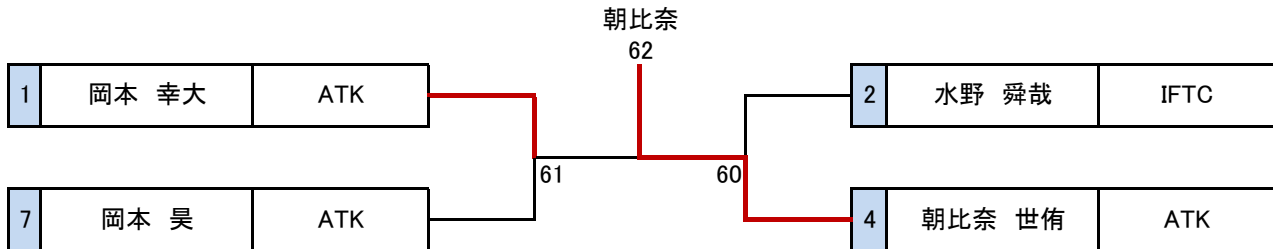

男子OV50クラス

会場:コート

受付時間: 8:45~9:00

①予選リーグ

6ゲーム先取 ノーアドバンテージ

MOV なブロック			1	2	3	勝敗	勝率	順位
1	広川 博九	フリー	/	6 0	6 1	2 0		1
2	月波 勝一	フリー	0 6	/	1 6	0 2		3
3	小林 裕	名張市TKC	1 6	6 1	/	1 1		2

MOV にブロック			4	5	6	勝敗	勝率	順位
4	坂野 浩司	名張市TKC	/	6 0	6 1	2 0		1
5	永岡 勝	フリー	0 6	/	1 6	0 2		3
6	城戸 隆司	15HOUSE	1 6	6 1	/	1 1		2

②決勝

1・2位トーナメント

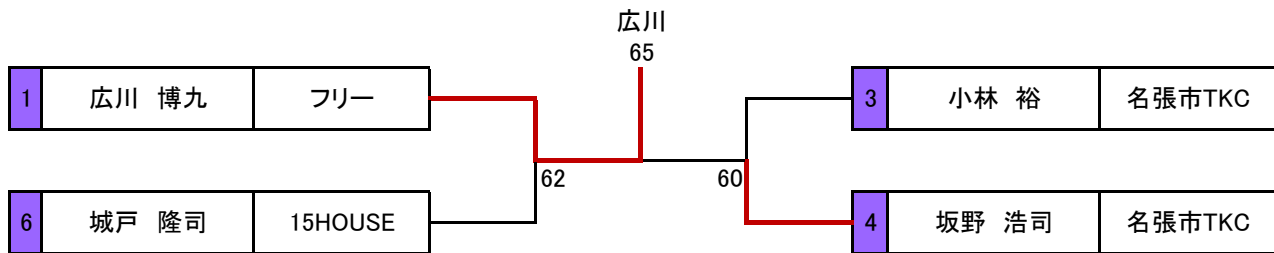

下位決勝

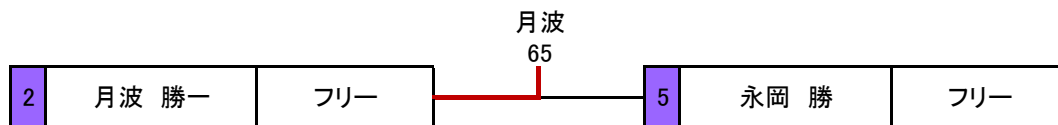

女子一般 会場:Gコート 受付時間: 8:45~9:00

①予選リーグ 6ゲーム先取 ノーアドバンテージ

W はブロック			1	2	3	勝敗	勝率	順位
1	吉田 祐希	フリー	/	4 6	6 1	1 1		2
2	藤原 彩心	ATK	6 4	/	6 1	2 0		1
3	鈴木 蓮果	ATK	1 6	1 6	/	0 2		3

W ひブロック			4	5	6	勝敗	勝率	順位
4	高嶋 彩須美	伊賀TA	/	0 6	2 6	0 2		3
5	植田 寧々	ATK	6 0	/	6 0	2 0		1
6	山口 咲	ATK	6 2	0 6	/	1 1		2

※ リーグ戦において2者の勝敗(○勝○敗)が同じ場合、直接対決の勝者が勝ち。
 3者以上の勝敗が同じ場合、勝率(取得ゲーム数÷総ゲーム数)の高い方が勝ち。
 勝敗・勝率が同じ場合、7ポイント先取のゲームを行い決定する。

②決勝 1・2位トーナメント

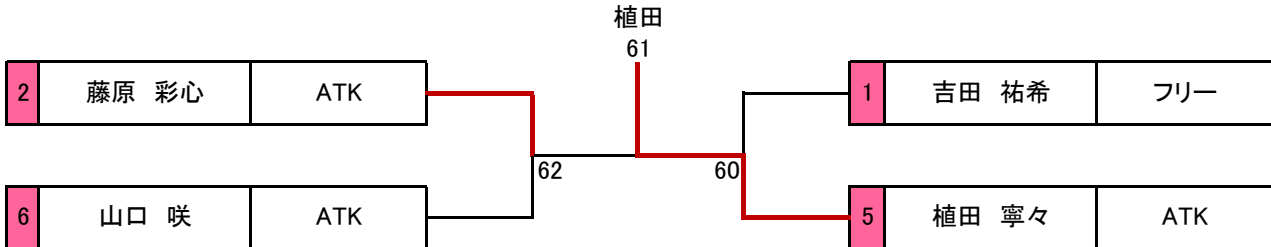

下位決勝

